

Карниз гладкий КТ-715 СФБ

1. Изделия изготавливаются в соответствии с
ТУ 23.61.12-002-17642174-2023

2. Изделия соответствуют требованиям ГОСТ Р 58757-2019

«ИЗДЕЛИЯ: ДЕКОРАТИВНЫЙ ОБЛИЦОВОЧНЫЙ ЭЛЕМЕНТ ДЛЯ ФАСАДОВ ЗДАНИЙ»

8 (495) 150-21-95

8 (800) 707-52-95

info@dikart.ru

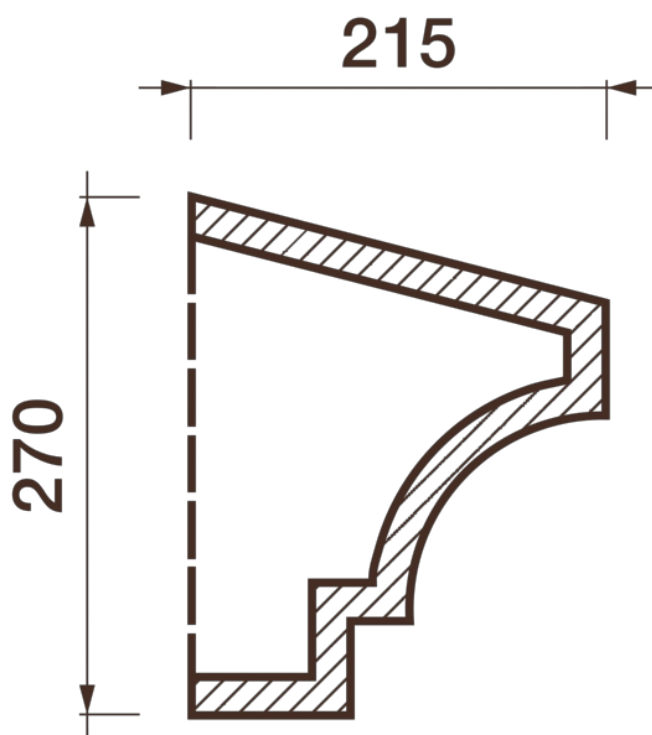
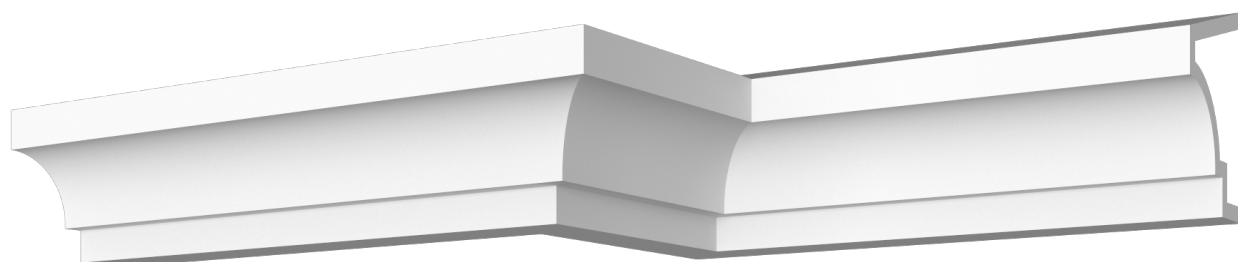

Высота - 270 мм

Ширина - 215 мм

Материал - стеклофибробетон